

※除石灰の作業（所要時間40分程度）は中断できません。時間の余裕をもっておこなってください。



ご使用にともない、水の石灰質が徐々に内部管などに付着していきます。そのまま使用を続けると故障の原因になります。以下の手順に従い、付属のコーヒーマシン用除石灰剤で石灰の除去をおこなってください。

除石灰剤はお求めの販売店または弊社オンラインショップでお求めください。

※デロンギ純正の除石灰剤以外をご利用になった場合、予期せぬ故障が発生する場合があります。

また、保証期間内でも有料修理対象となります。

オンラインショップURL ▶ <https://www.shop-casa-delonghi.com/>





点滅  +  点灯しているが、あとで除石灰作業を実施する場合は、 を押してください。

※石灰を除去するまで  が点滅しますが、コーヒー抽出など、その他の操作は可能です。





※長期間、除石灰をせず放置されますと、本体の故障につながりますので、早めに石灰の除去をおこなってください。

すぐに除石灰作業に入る場合は  を押して手順③に進んでください。

1.準備

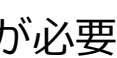
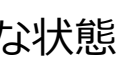
- ① マシン背面の主電源スイッチが「入」、前面上部の  ボタンが「切」の状態（スタンバイ）にする
- ②  と  と  が点灯するまで  を長押しする

ポイント！

石灰の除去が必要な状態になると  と  と  が自動表示されます。
すでに  と  と  が点灯している場合は、 の長押しは必要ありません。
手順③に進んでください。

- ③ 水タンクを空にして除石灰剤を水タンク「A」の位置まで入れた後、水を「B」の位置まで入れる

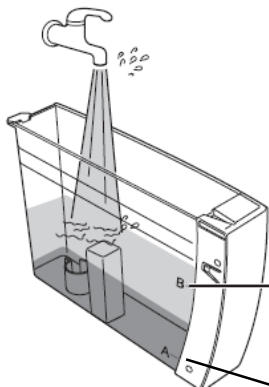

Bの位置まで入れます。
(入れる水量は1Lです)

Aの位置まで除石灰剤を入れます
(必要な除石灰剤は100mlです)

ポイント！

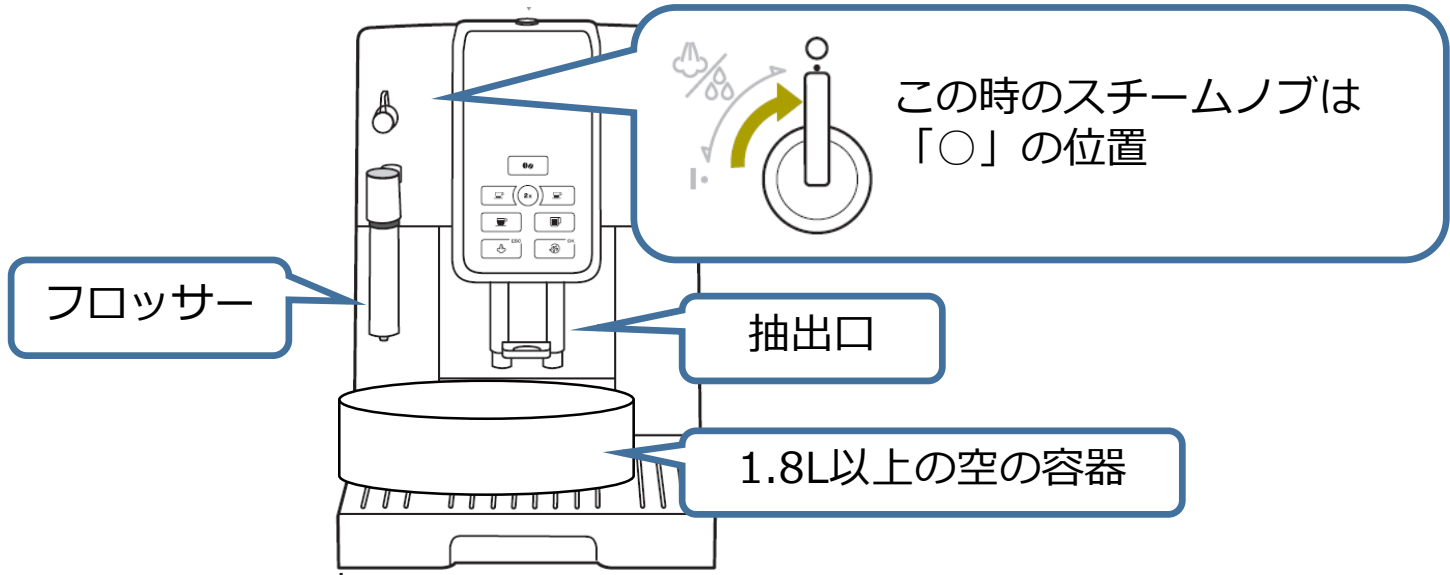

水量が不足すると作業が完了しても  が消灯しません。
必ず規定の水量を入れてください

④水タンクを取りつけ、フロッサーと抽出口に下に1.8L以上の空の容器を置く



2.洗淨

⑤ を押す

 が点灯。本体から作動音がし、しばらくすると抽出口からお湯が50mL程排出されます。
自動で抽出が止まった後、 が点滅し除石灰モードに入ります。

※ここで一旦  が消灯します。

⑥ (が点滅していることを確認) スチームノブを「I」の位置まで回し、洗淨を開始する

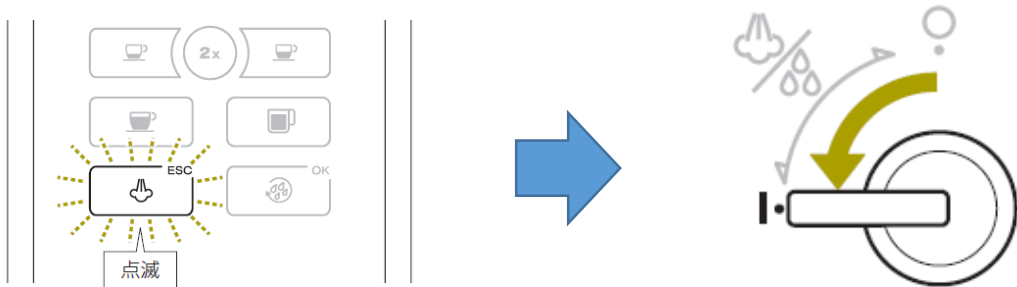

 が再び点灯し、フロッサーからお湯が排出されます。

※スチームノブを「I」にしてもお湯が排出されない場合は、一度「O」に戻し、再度「I」の位置に回してください。

ポイント!

石灰の除去中は、自動でお湯が出たり止まったりします。(お湯は数分停止しますが、異常ではありません。)

 が点滅するまで、スチームノブを閉じたり、電源を切らないでください。



 が点滅して洗浄が完了します。

(スチームノブは、左向き「I」の位置のままで「3.すすぎ」に進みます)

3.すすぎ

⑦ フロッサーと抽出口の下に置いた容器を空にし、再度フロッサーと抽出口の下に置く

⑧ 水タンクを外して水でよくすすぎ、「MAX」の位置まで水を入れる

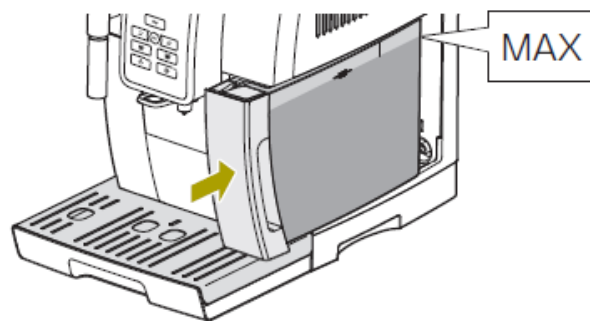

※水量が不足すると作業が完了しても  が消灯しません。
必ず「MAX」の位置まで水を入れてください。

※除石灰剤は入れないでください。

⑨ を押す

 が消灯し、 が点滅します。

⑩ スチームノブを「O」の位置まで回す

1回目のすすぎが始まり、まずは、抽出口から水が排出されます。



排出が止まり、 が点滅するまでしばらくお待ちください。

⑪ 再び が点滅したらスチームノブを「I」の位置まで回す

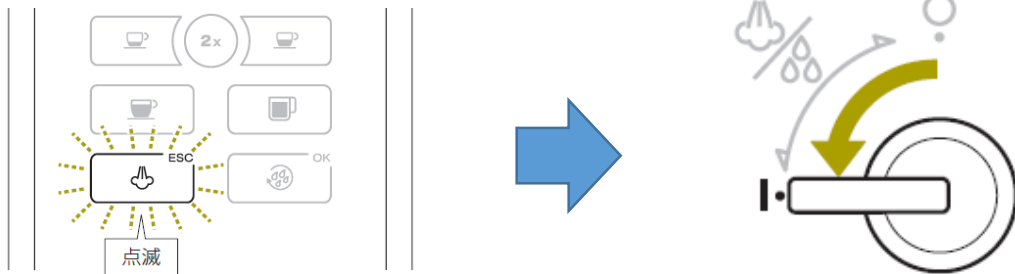

1回目のすすぎの続きで今度はフロッサーから水が排出されます。
水タンクの水がなくなり、 が点滅するまでお待ちください。

⑫水タンクの水がなくなり、 が点滅したら、**スチームノブは「I」の位置のまま**
フロッサーと抽出口の下に置いた容器を空にして、再度フロッサーと抽出口の下に置く

⑬水タンクを外して「MAX」の位置まで水を入れる

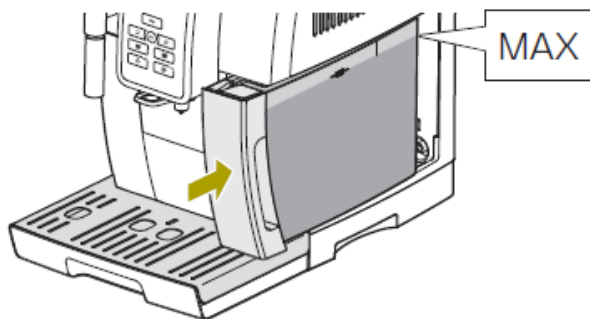

※水量が不足すると作業が完了しても  が消灯しません。
必ず「MAX」の位置まで水を入れてください。

⑭  を押す

フロッサーから水が排出され、2回目のすすぎを開始します。
水タンクの水がなくなると  が点滅します。

⑮水タンクを外して、「MAX」の位置まで新しい水を入れて本体に取り付ける

 が点滅します

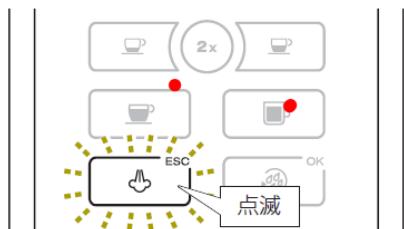



⑩ スチームノブを「O」の位置まで戻す

 の点滅が消え、予熱に入ります。



  両方が消灯し、除去石灰作業の完了です。

※スチームノブを「O」の位置まで戻してしばらくしても  が消灯し  の点滅が消えない場合、何らかの理由で除去石灰作業が完了していません。手順⑦からやり直して下さい。